

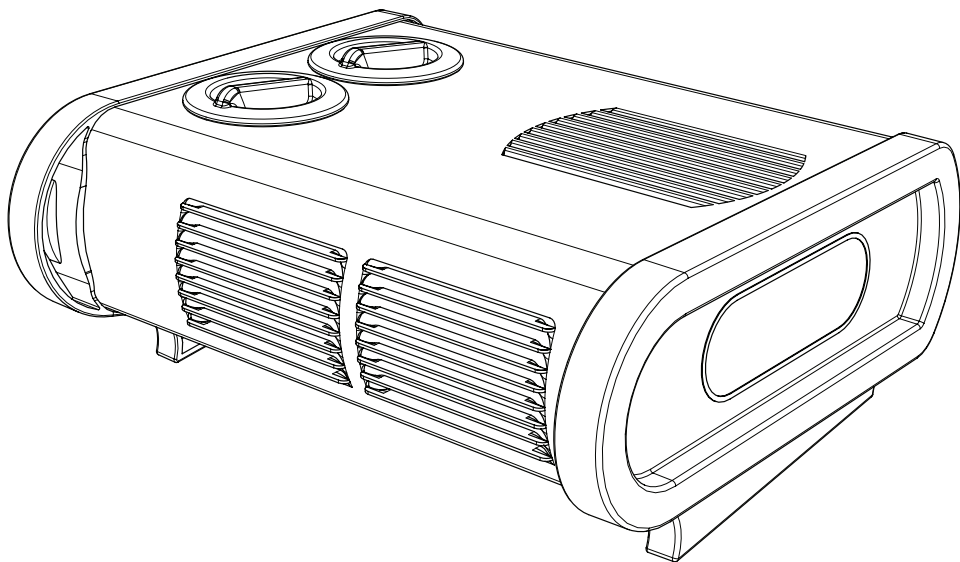

True North

ELECTRIC SPACE HEATER
CHAUFFERETTE ÉLECTRIQUE

OPERATING INSTRUCTIONS INSTRUCTIONS DE FONCTIONNEMENT



MODEL 9206CABBX black/noir

**Read and save all instructions before using the heater.
Lire et enregistrer toutes les instructions avant d'utiliser l'appareil de chauffage.**

Caframo Limited

501273 Grey Road 1, Georgian Bluffs, ON, Canada, N0H 2T0
Toll Free: 1-800-567-3556 | Phone: 519-534-1080 | Fax: 519-534-1088
www.caframo.com

WARNING

This Model 9206 Electric Space Heater is designed and approved for home use only.

1. This heater, like all resistance wire fan-forced convection heaters, has hot and arcing elements which can cause combustible materials and/or flammable vapors to ignite. This heater must only be used indoors in a clean and dry area free of loose combustible materials and explosive vapors. Do not use this heater outdoors, in barns, in barnyards, where explosive liquids or vapors are present, close to oily/flammable rags, in wood workshops, or any other area where combustible materials or flammable vapors could possibly enter the heater. Use of the heater where these are present could result in fire causing property damage, injury or death.
2. This heater, like all cord connected indoor use heaters, has internal electrical live components that should not get damp. Do not use this heater in wet or damp areas. Do not use this heater in bathrooms, laundry rooms and similar locations. Do not use in greenhouses. Do not use this heater in any manner where the heater could come into contact with liquids. Use of this heater in wet or damp locations could result in electrical shock causing injury or death.

Safety Feature

This model has two-stage overheat protection: a manual reset thermostat and a one time thermal fuse. If the flow of air becomes blocked, the heater will automatically turn off when the internal temperature reaches ~55°C. The unit will remain off.

To reset: Unplug heater, ensure all intakes are free of obstructions, and let unit cool for 10 minutes before restarting.

Care and Maintenance

There are no user serviceable parts in this heater. Do not attempt to service this unit. Your heater has been designed for many years of problem-free operation. The motor is permanently lubricated and does not require oiling. However, since this model moves a high volume of air, it does require periodic cleaning. Unplug the heater and using a vacuum, clean the air intakes on the top and bottom of the unit as well as the front grill.

Caution! Keep out of the reach of children.

Specifications

120 Volts, 60 Hz, 13.2 Amps, 1500 Watts, 6 ft. cord (1.83 m)

Important Safety Instructions

When using electrical appliances, basic precautions including the following should always be observed to reduce risk of fire, electric shock, and injury to persons.

1. Read and save all instructions before using this heater.
2. Caution: high temperature. This heater is hot when in use. To avoid burns, do not let bare skin touch hot surfaces. Keep combustible materials, such as furniture, pillows, bedding, papers, clothes and curtains at least 3 feet from the front of the heater and away from the sides and rear.
3. Extreme caution is necessary when any heater is used by or near children or disabled persons and whenever the heater is left operating and unattended.
4. Always unplug heater when not in use.
5. Do not operate any heater with a damaged cord or plug or after the heater malfunctions, has been dropped or damaged in any manner. Return heater to authorized service facility for examination, electrical or mechanical adjustment or repair.
6. Do not use outdoors.
7. This heater is not intended for use in bathrooms, laundry areas and similar indoor locations. Never locate heater where it may fall into a bathtub or other water container.
8. Do not run cord under carpeting. Do not cover cord with throw rugs, runners or the like. Arrange cord away from traffic area, and, where it will not be tripped over.
9. To disconnect heater, turn controls to off, then remove plug from outlet.
10. Connect heater to an appropriate electrical outlet which meets the electrical ratings as marked on the heater.
11. Do not insert or allow foreign objects to enter any ventilation or exhaust opening as this may cause an electric shock, fire, or damage to the heater.
12. To prevent a possible fire, do not block air intakes or exhaust in any manner. Do not use on soft surfaces, like a bed, where openings may become blocked.
13. A heater has hot and arcing or sparking parts inside. Do not use it in areas where gasoline, paint or flammable liquids are used or stored. Do not use in areas having loose combustible materials, which can enter heater. Ensure heater is kept clean.
14. Do not use in areas where there is a risk of build up of flammable materials.
15. Use this heater only as described in this manual. Any other use not recommended by the manufacturer may cause fire, electric shock, or injury to persons.
16. Avoid the use of an extension cord because the extension cord may overheat and cause a risk of fire. However, if you have to use an extension cord, the cord shall be 12AWG minimum size and rated not less than 1875 watts.
17. **WARNING:** This heater has a polarized plug (one blade is wider than the other). As a safety feature, this plug will fit in a polarized outlet only one way. If the plug does not fully fit the outlet reverse the plug. If it still does not fit consult a qualified electrician. Never use with an extension cord if the plug cannot be fully inserted. Do not attempt to defeat this safety feature.
18. Should the air intakes become blocked during operation the unit will shut down and remain off. To reset: Unplug heater, ensure all intakes are free of obstructions, and let unit cool for 10 minutes before restarting.
19. **“SAVE THESE INSTRUCTIONS.”**

True North Operating Instructions

Thermostat Switch

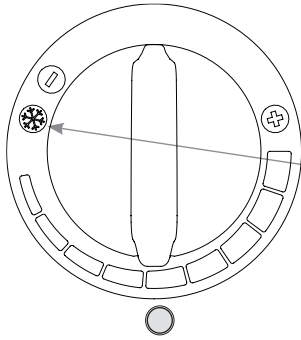

This control automatically cycles ON/OFF to regulate and maintain desired room temperature. Turn knob clockwise towards \oplus to increase, and counterclockwise towards \ominus to decrease the room temperature.

Anti-Freeze Setting

This feature automatically turns on your heater when room temperature drops to $\sim 38^{\circ}\text{F}$ (3°C) and will keep the heater running to maintain this temperature. Anti-freeze protection only applies to confined areas, it will **not heat** your entire house. To engage anti-freeze, turn thermostat to  and select an output heat setting (1-4). The lower settings will use less power but the heater will remain on longer.

Heat Selector Switch

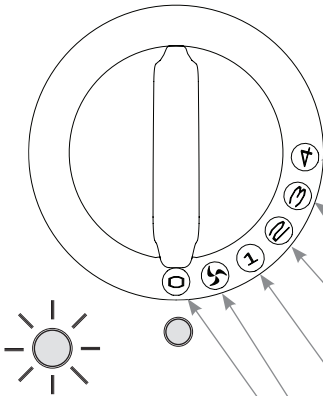

④ HI OUTPUT (1500 Watts, HI Fan)
Maximum heat / High air circulation

③ ENERGY SAVER (900 Watts, HI Fan)
Moderate heat / High air circulation

② ENERGY SAVER (900 Watts, LO Fan)
Moderate heat / Silent operation

① SLEEP MODE (600 Watt, LO Fan)
Low heat / Silent operation

 FAN ONLY

 OFF (No power to fan or element.)



PILOT LIGHT

(Illuminated when power is on.)

NOTE: If the pilot light is on but the heater is not working, turn the thermostat in a clockwise direction.

Warranty Registration

To register online please visit www.caframo.com/warranty

or complete the form below, detach and mail to:

Caframo Limited, 501273 Grey Road 1, Georgian Bluffs, Ontario, Canada, N0H 2T0

*Product: _____ *Date Purchased: _____

*Model Number: 9206 *Serial Number: _____

*Customer Name: _____

*Address: _____

*City: _____ *State/Prov: _____

*Country: _____ *Zip/Postal Code: _____

*Phone: _____ Email: _____

*Where did you purchase this product? _____

Retailer City and State/Province: _____

Please check the correct response.

Is this the first Caframo product you have purchased?

Yes No Don't know

How did you find out about this Caframo product?

In-Store Display Newspaper Sales Clerk Internet
 Magazine Advertising Friend(s) Other

Check the main reason you purchased this product.

Gift Office or Work Related Personal Use

For statistical purpose, please fill in the following:

The purchaser of this product listed above was: Male Female

The age group of purchaser was:

19 and under 20 to 25 26 to 34 35 to 44
 45 to 54 55 to 64 65 to 74 75+

Approximate Family Income of the purchaser:

Under \$19,999 \$20,000 to \$39,999 \$40,000 to \$59,999
 \$60,000 to \$79,999 \$80,000+

Occupation of the purchaser of this product:

Homemaker Upper Management Sales/Marketing
 Student Professional/Technical Retired
 Middle Management Unemployed Farmer
 Tradesmen/Machine Operator/Labourer Other

* Required

Limited Warranty/ Garantie limitée

www.caframo.com/warranty

This product has a 5 year limited warranty.

Ce produit a une garantie limitée de 5 ans.

Limited Warranty

The product you have purchased has been guaranteed by Caframo for the warranty period stated starting on the date of purchase against defects in workmanship and/or materials. This guarantee does not apply if the damage occurs because of accident, improper handling or operation, shipping damage, abuse, misuse, or unauthorized repairs made or attempted. Only parts that prove to be defective during the period of guarantee will be replaced without charge.

Should repair become necessary, call the Customer Service Department at 1-800-567-3556 to obtain a return authorization code and mailing instructions.

Note: Products returned from outside Canada must be shipped via regular mail due to customs regulations. Shipments via courier services cannot be accepted.

Garantie limitée

Le produit que vous venez d'acheter est garanti par le fabricant pendant la période indiquée après l'achat contre les défauts de fabrication et de matériaux. Cette garantie ne s'applique pas en cas de dommage dû aux accidents, à une mauvaise manipulation ou utilisation, à l'expédition, aux abus, à un usage impropre ou à des réparations non autorisées. Seules les pièces trouvées défectueuses durant la période de garantie seront remplacées gratuitement. Pour des réparations, appelez le service à la clientèle 1-800-567-3556 pour obtenir un numéro d'autorisation de retour et des instructions pour l'envoi.

Note : Il faut envoyer par poste normale les produits retournés en provenance de l'extérieur du Canada à cause des règlements douaniers. Les expéditions par services de messagerie ne peuvent pas être acceptés.

AVERTISSEMENT

Cette chaufferette électrique 9206 a été conçue et homologuée pour un usage domestique.

1. Cette chaufferette, comme tous les appareils de chauffage par convection à air pulsé et résistance chauffante, comporte des éléments chauds et producteurs d'arcs électriques qui peuvent causer l'inflammation de matières combustibles et/ou de vapeurs inflammables. Ce radiateur doit seulement être utilisé à l'intérieur dans un endroit propre et sec, exempt de matières combustibles en vrac et des vapeurs explosives. Ne pas utiliser ce radiateur à l'extérieur, dans les granges, les basses-cours, là où des liquides ou des vapeurs explosibles sont présents, à proximité de chiffons huileux/inflammables, dans des ateliers de bois, ou dans toute autre zone où des matières combustibles ou des vapeurs inflammables pourraient entrer dans l'appareil de chauffage. L'utilisation de cette chaufferette en présence de ceux-ci pourrait provoquer un incendie, causant des dommages, des blessures ou la mort.
2. Cette chaufferette, comme tous les appareils de chauffage intérieurs à cordon, a des éléments électriques internes sous tension qui ne doivent pas être humides. Ne pas l'utiliser dans les zones humides ou mouillées. Ne pas l'utiliser dans les salles de bains, les salles de lavage et endroits semblables. Ne pas l'utiliser dans les serres. Ne pas utiliser cet appareil de chauffage d'une quelconque manière lorsqu'il pourrait entrer en contact avec des liquides. L'utilisation de cette chaufferette dans des endroits mouillés ou humides pourrait entraîner une décharge électrique causant des blessures ou la mort.

Caractéristiques de sécurité

Ce modèle est muni d'un système de protection double contre la surchauffe. Il a un thermostat de réinitialisation manuelle et une fois thermique fusible. En cas de diminution de la circulation de l'air, l'appareil de chauffage cessera automatiquement de fonctionner si la température interne atteint ~55 °C. L'unité demeure inactive en permanence. Pour réinitialiser : Débrancher l'unité, assurer que toutes les prises d'air sont libres de toute obstruction et attendre 10 minutes afin de permettre à l'unité de refroidir avant de la remettre en marche.

Entretien de la chaufferette

Cet appareil de chauffage ne contient aucune pièce permettant à l'utilisateur de le réparer. N'essayez pas de réparer cette unité. Votre chaufferette a été conçue pour vous donner plusieurs années de rendement sans problème. Le moteur est lubrifié en permanence et aucune lubrification n'est nécessaire. Toutefois, puisque la chaufferette produit un grand débit d'air, on doit la nettoyer périodiquement. Il suffit de débrancher la chaufferette et, à l'aide d'un aspirateur, de nettoyer les prises d'air sur le dessus, au bas de l'unité ainsi que sur la grille avant.

Mise en garde! À garder hors de la portée des enfants.

Fiche technique

120 Volts, 60 Hz, 13.2 Ampère, 1500 Watts, Cordon d'alimentation de 1.83 m (6 pi)

DIRECTIVES IMPORTANTES

Lors de l'utilisation d'appareils électriques, y compris les précautions de base suivantes devraient toujours être respectées pour réduire les risques d'incendie, d'électrocution et de blessures aux personnes.

1. Lire et enregistrer toutes les instructions avant d'utiliser l'appareil de chauffage
2. Attention : Température élevée. Cette chaufferette devient très chaude lorsqu'elle est utilisée. Pour éviter les brûlures, ne pas laisser la peau nue entrer en contact avec les surfaces chaudes. Garder les matériaux combustibles tels que les meubles, les oreillers, la literie, les papiers, les vêtements et les rideaux à une distance d'au moins trois pieds en avant de la chaufferette et les garder éloignés des côtés et de l'arrière de la chaufferette.
3. Il faut être très prudent lorsqu'une chaufferette est utilisée près des enfants ou des personnes handicapées et lorsqu'on la laisse fonctionner sans surveillance.
4. Toujours débrancher la chaufferette lorsqu'elle n'est pas utilisée.
5. Ne pas faire fonctionner une chaufferette dont le cordon ou la fiche sont endommagés ou qui présente une défectuosité quelconque. Retourner la chaufferette à un centre de service autorisé aux fins d'examen, de réglage électrique ou mécanique ou de réparation.
6. Ne pas l'utiliser à l'extérieur.
7. Cette chaufferette n'est pas conçue pour être utilisée dans les salles de bains, les salles de lavage et autres pièces intérieures semblables. Ne jamais placer la chaufferette dans un endroit où elle risque de tomber dans une baignoire ou un autre contenant d'eau.
8. Ne pas passer le cordon sous un tapis. Ne pas couvrir le cordon de carpettes, de chemins d'escalier ou de bandes de tapis semblables. Placer le cordon loin des endroits passants et là où on ne risque pas de trébucher dessus.
9. Pour débrancher la chaufferette, tourner les commandes vers la position d'arrêt, puis retirer la fiche de la prise.
10. Brancher la chaufferette à une prise de courant appropriée, qui satisfait aux caractéristiques nominales électriques indiquées sur la chaufferette.
11. Ne pas introduire ou laisser des corps étrangers entrer dans les ouvertures d'aération ou de ventilation, ce qui risquerait de causer une décharge électrique, un incendie ou des dommages à la chaufferette.
12. Pour prévenir le risque d'incendie, ne pas obstruer de quelque manière que ce soit les prises d'air ou orifices de ventilation. Ne pas utiliser sur des surfaces molles telles qu'un lit, ce qui risque d'obstruer les ouvertures.
13. Une chaufferette renferme des pièces chaudes, d'amorçage ou d'allumage. Ne pas l'utiliser dans des endroits où sont utilisés ou entreposés de l'essence, de la peinture ou des liquides inflammables. Ne pas employer dans les secteurs ayant des matières en vrac combustibles, qui peuvent entrer dans la chaufferette. Veiller à ce que la chaufferette reste propre.
14. N'utiliser pas l'appareil dans des endroits présentant un risque d'accumulation de substances inflammables.
15. Ne pas utiliser cette chaufferette que de la manière décrite dans le présent manuel. Toute autre utilisation non recommandée par le fabricant risque de causer un incendie, une décharge électrique ou des blessures corporelles.
16. Éviter d'utiliser une rallonge, car elle peut surchauffer et créer un risque d'incendie. Cependant, s'il est nécessaire d'utiliser une rallonge, celle-ci doit être d'un calibre minimal de 12 AWG et sa puissance nominale d'au moins 1875 watts.
17. AVERTISSEMENT : Cette chaufferette est munie d'une fiche polarisée (une des broches est plus large que l'autre). Grâce à cette caractéristique de sécurité, la fiche peut seulement être insérée d'une façon dans une prise polarisée. Lorsque la fiche n'entre pas dans la prise, tenter de l'insérer de l'autre côté. Si elle n'entre toujours pas, consulter un électricien qualifié. Ne jamais utiliser un cordon de rallonge lorsque la fiche ne peut pas être insérée dans la prise. Cette caractéristique de sécurité est essentielle au bon fonctionnement de l'appareil.
18. Si pour une raison indéterminée, les prises d'air sont obstruées en cours de fonctionnement, l'unité se désactive et demeure dans cet état jusqu'à ce que le problème soit résolu. Pour la réinitialiser : Débrancher l'unité, assurer que toutes les prises d'air sont exemptes de toute obstruction et attendre 10 minutes afin de permettre à l'unité de refroidir avant de la remettre en marche.
19. **“VEUILLEZ CONSERVER CES DIRECTIVES”.**

Instructions d'utilisation de la Nordique

Sélecteur Thermostat

Cette commande règle automatiquement le cycle MARCHÉ/ARRÊT pour régulariser et maintenir la température ambiante souhaitée. Tourner le bouton en sens horaire vers le ⊕ pour augmenter la température ambiante, et en sens antihoraire vers ⊖ pour la baisser.

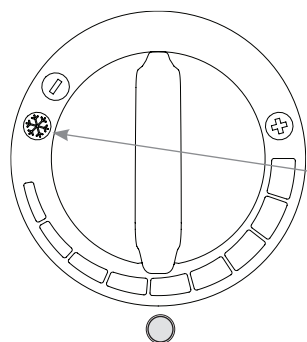

❄ Réglage "Antigel"

Cette caractéristique met automatiquement sous tension la chaufferette lorsque la température ambiante baisse à ~3°C; la chaufferette continuera de fonctionner pour maintenir cette température. La protection antigel ne s'applique qu'aux endroits restreints et ne **protégera pas** la maison au complet. Pour mettre la fonction antigel en marche, tourner le thermostat sur ❄ et sélectionner un degré de chaleur. Les réglages les plus bas dépenseront moins d'énergie mais l'appareil fonctionnera pendant plus longtemps.

Sélecteur de chaleur

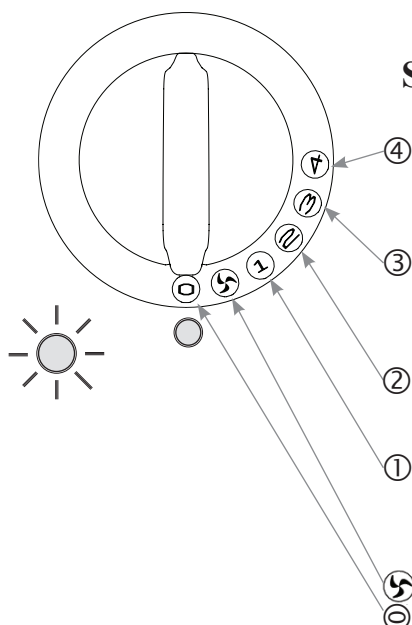

- ④ FORTE PUISSANCE
(1500 W, Ventilateur à fort débit d'air)
Chaleur maximale et forte circulation d'air pour chauffer une pièce rapidement.
- ③ ÉCONOMISEUR D'ÉNERGIE
(900 W, Ventilateur à fort débit d'air)
Chaleur maximale et forte circulation d'air pour chauffer une pièce rapidement.
- ② ÉCONOMISEUR D'ÉNERGIE
(900 W, Ventilateur à faible débit d'air)
Fonctionnement silencieux, chaleur modérée.
- ① MODE SOMMEIL
(600 W, Ventilateur à faible débit d'air)
Fonctionnement silencieux, chaleur douce pour les petites pièces.
- ❄ VENTILATEUR SEULEMENT
- ARRÊT (Ventilateur ou élément hors tension.)

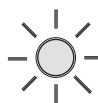

LAMPE-TÉMOIN

(S'allume lorsque la chaufferette est sous tension.)

REMARQUE: Si la lampe-témoin est allumée mais que la chaufferette ne fonctionne pas, tourner le thermostat dans le sens horaire.

Carte d'enregistrement pour la garantie

Pour vous inscrire en ligne veuillez visiter

www.caframo.com/warranty

ou remplissez le formulaire ci-dessous, détachez et envoyez à:

Caframo Limited, 501273 Grey Road 1, Georgian Bluffs, Ontario, Canada, N0H 2T0

*Produit : _____ *Date de l'achat : _____
*Numéro de modèle : 9206 *Numéro de série : _____
*Nom du client : _____
*Adresse : _____
*Ville : _____ *État / Province : _____
*Pays : _____ *Code zip / postal : _____
*Téléphone : _____ Email : _____
*Où avez-vous acheté ce produit ? _____
Détailant ville et l'État / Province : _____

Veuillez cocher la réponse pertinente.

S'agit-il du premier produit Caframo que vous avez acheté ?

Oui Non Je ne sais pas

Comment avez-vous découvert ce produit Caframo ?

Présentoir en magasin Internet Journaux Ami(s)
 Commis aux ventes Publicité dans une revue Autre

Cochez la raison principale pour laquelle vous avez acheté ce produit.

Cadeau Utilisation personnelle Pour le bureau ou le travail

Aux fins de statistiques, veuillez répondre aux questions suivantes :

L'acheteur du produit susmentionné était-il : Un homme Une femme

Le groupe d'âges de l'acheteur

19 ans et moins Entre 45 et 54 ans Entre 20 et 24 ans
 Entre 55 et 64 ans Entre 25 et 34 ans Entre 65 et 74 ans
 Entre 35 et 44 ans 75 ans et plus

Revenu familial approximatif de l'acheteur :

Moins de 19 999 \$ Entre 60 000 \$ et 79 999 \$
 Entre 20 000 \$ et 39 999 \$ Entre 40 000 \$ et 59 999 \$
 80 000 \$ et plus

Profession de l'acheteur de ce produit :

À la retraite Étudiant(e) Professionnel(le)/technique
 Cadre intermédiaire Cadre supérieur Ventes / marketing
 Sans emploi Agriculteur Femme / homme au foyer
 Gens de métier / opérateur de machinerie / ouvrier non qualifié
 Autre _____

* Obligatoire